

CX-01A
BERÇÁRIO

NOTAS:
- VIDROS ESPECIFICADOS NO DESENHO
- PINTURA NA COR BRANCA

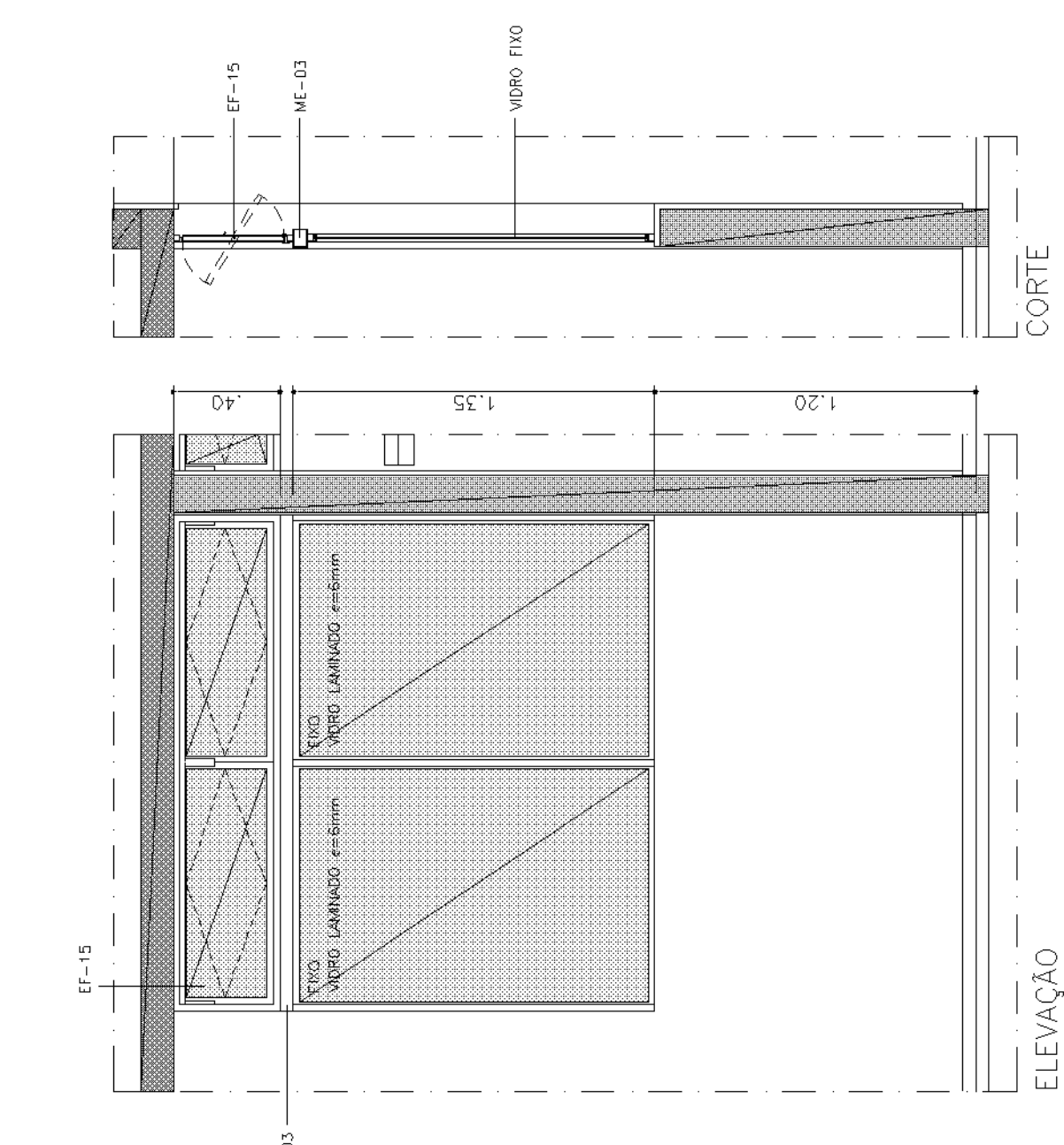

CX-03
DIRETORIA

NOTAS:
- VIDROS ESPECIFICADOS NO DESENHO
- PINTURA NA COR BRANCA

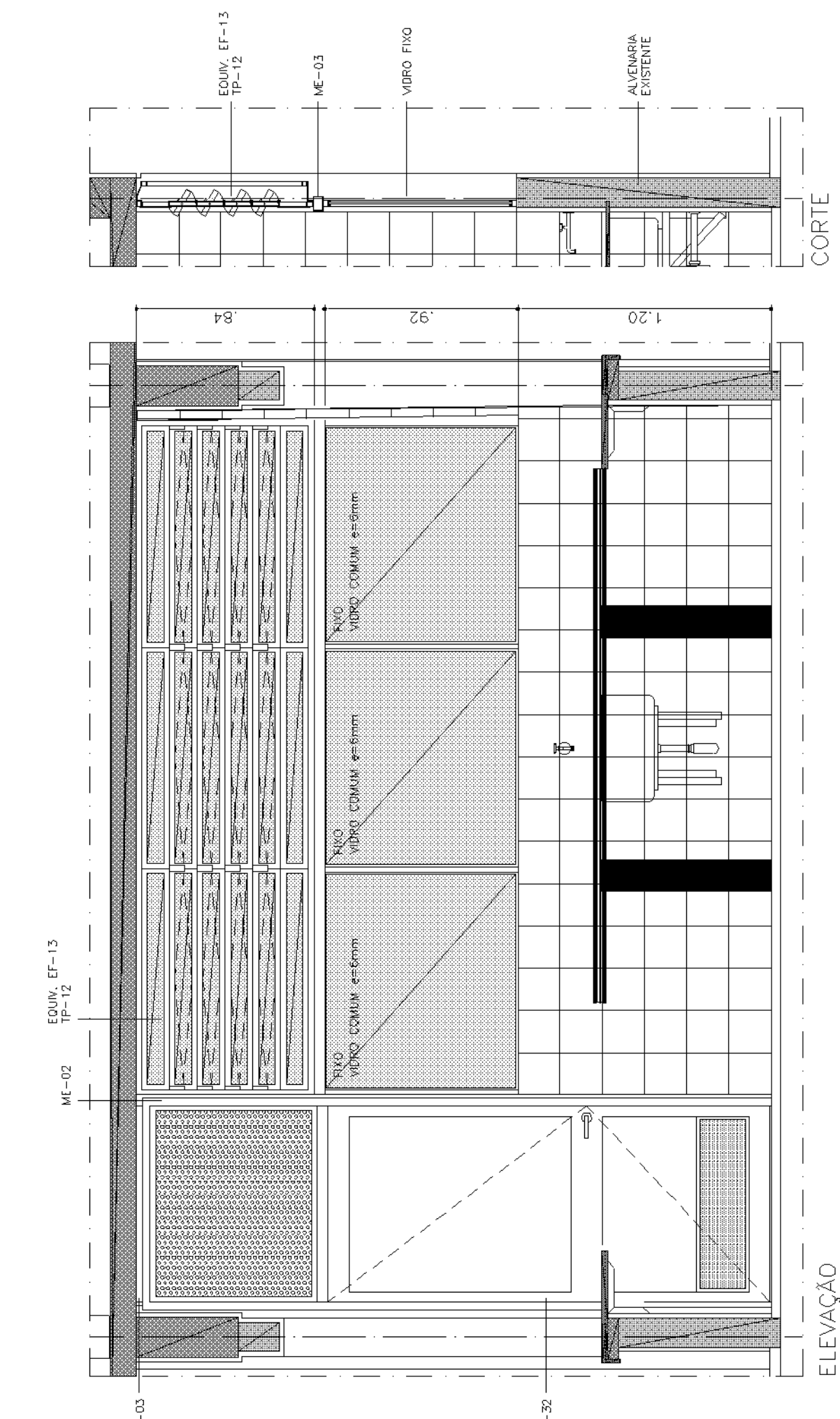

CX-02
LACTÁRIO

NOTAS:
- VIDROS ESPECIFICADOS NO DESENHO
- PINTURA NA COR BRANCA

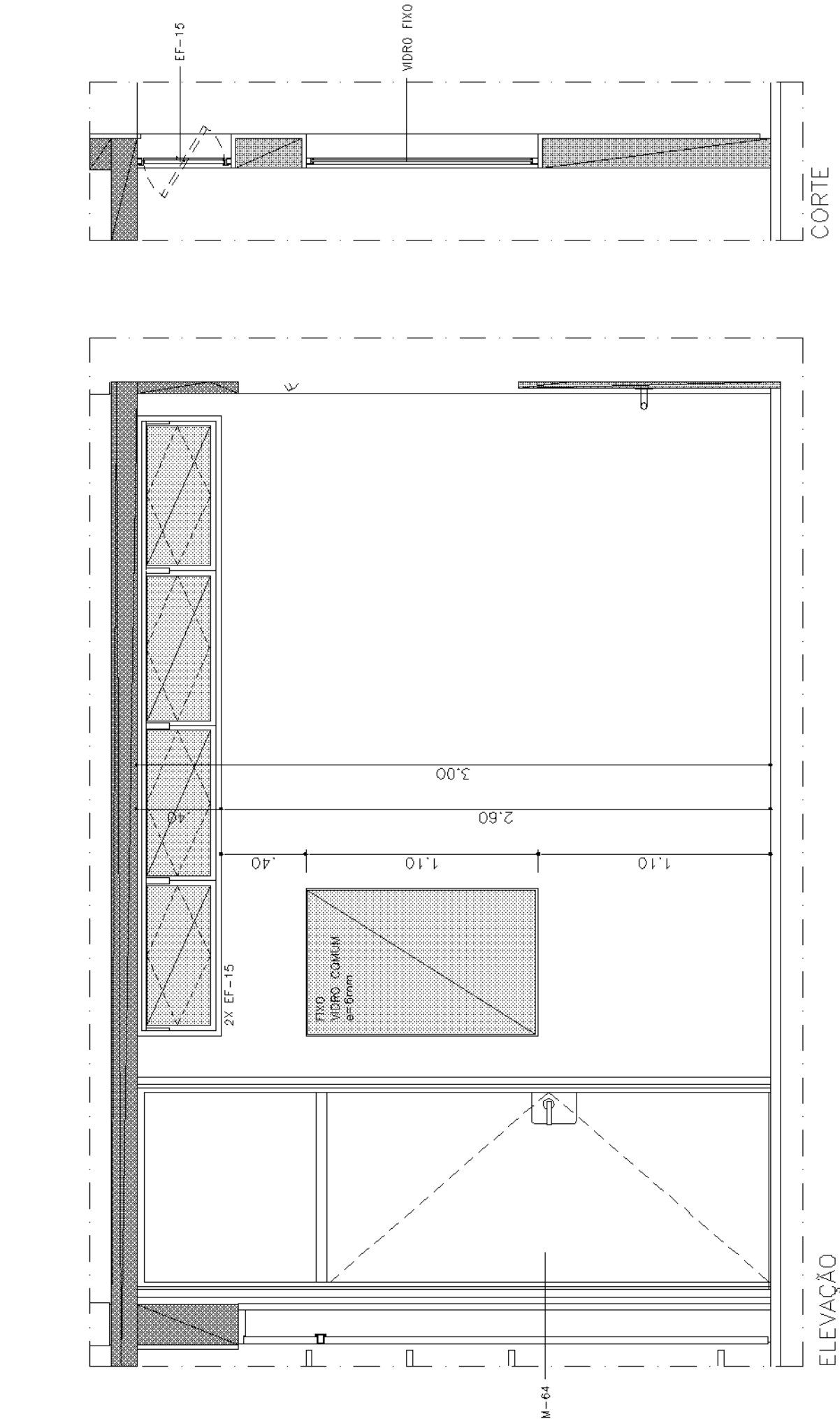

CX-04
DIRETORIA

NOTAS:
- VIDROS ESPECIFICADOS NO DESENHO
- PINTURA NA COR BRANCA

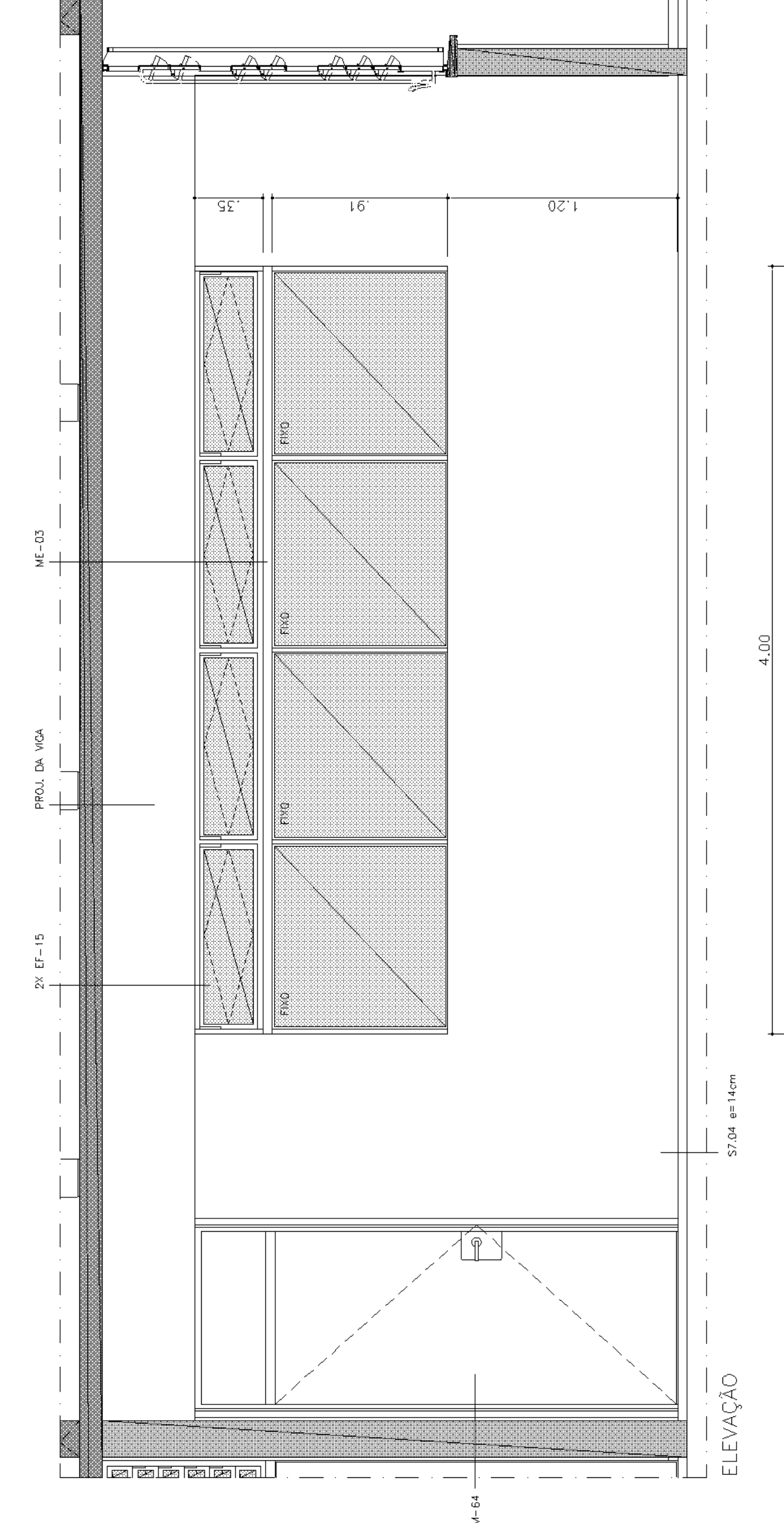

CX-05
BERÇÁRIO

NOTAS:
- VIDROS ESPECIFICADOS NO DESENHO
- PINTURA NA COR BRANCA

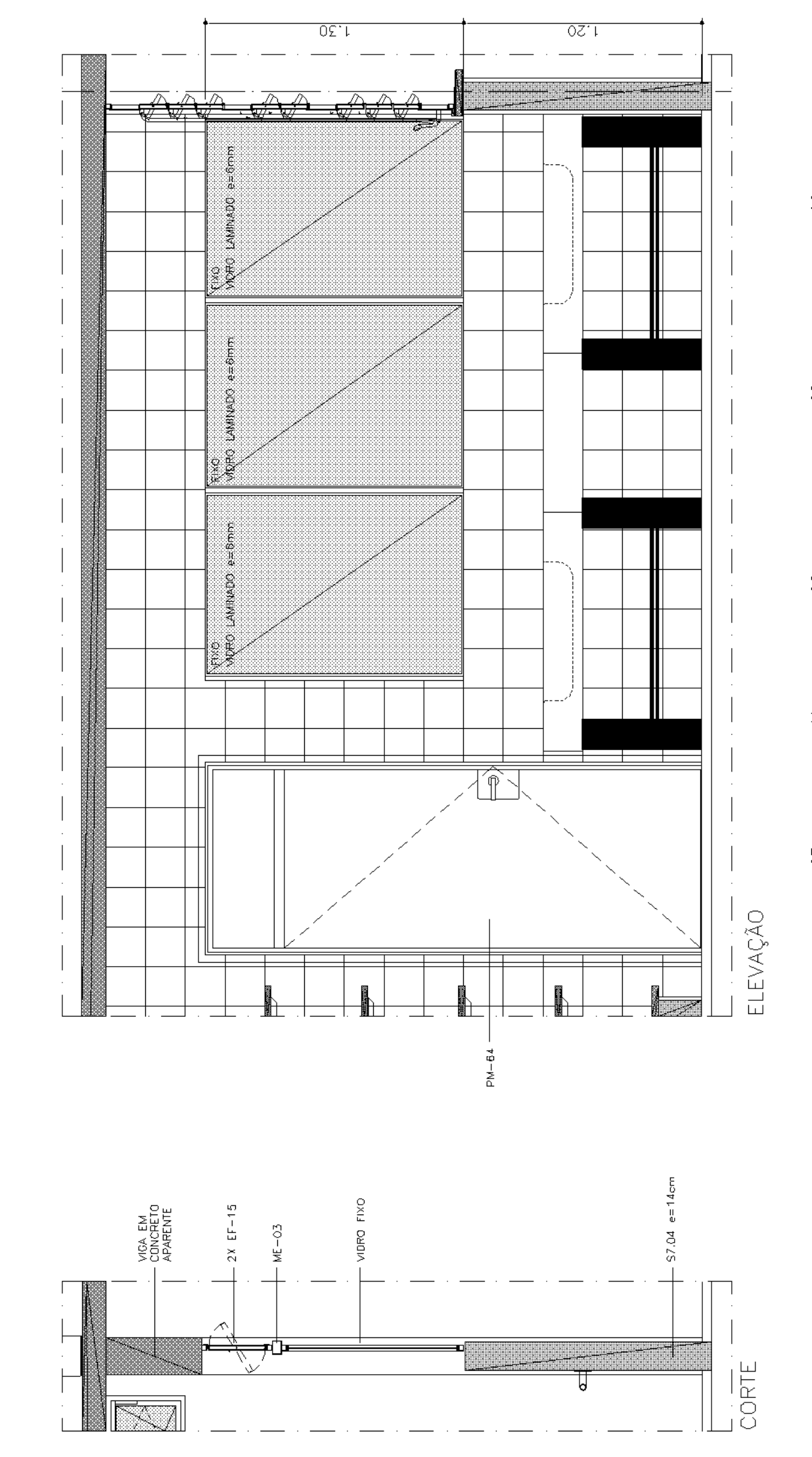

CX-06 (2X)
FRALDÁRIO

NOTAS:
- VIDROS ESPECIFICADOS NO DESENHO
- PINTURA NA COR BRANCA

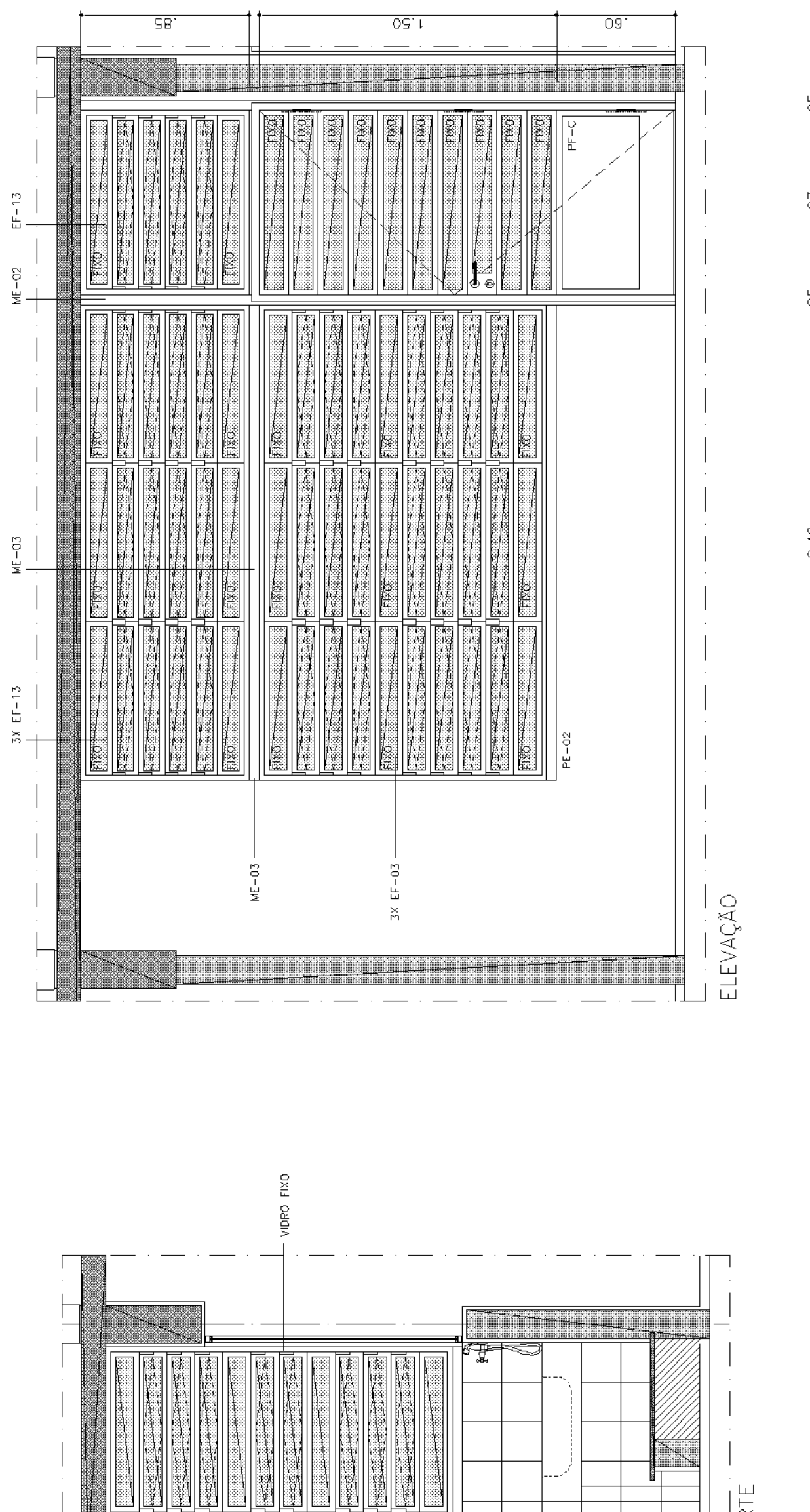

CX-07 / PF-C (7X)
SALAUS DE ATIVIDADES

NOTAS:
- VIDROS ESPECIFICADOS NO DESENHO
- PINTURA NA COR BRANCA

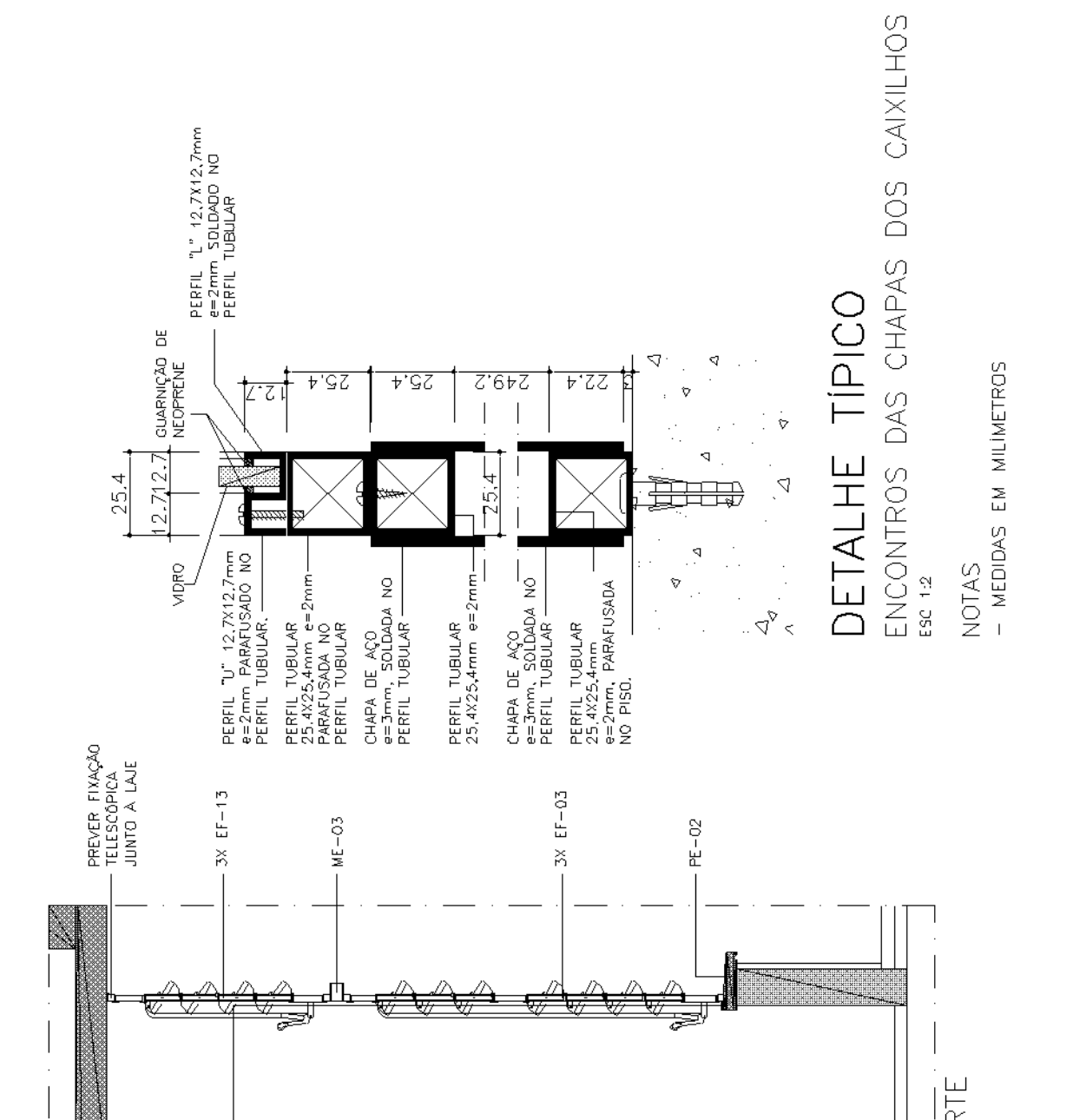

DETALHE TÍPICO
ENCONTROS DAS CHAPAS DOS CAVILHOS

NOTAS:
- MEDIDAS EM MILÍMETROS

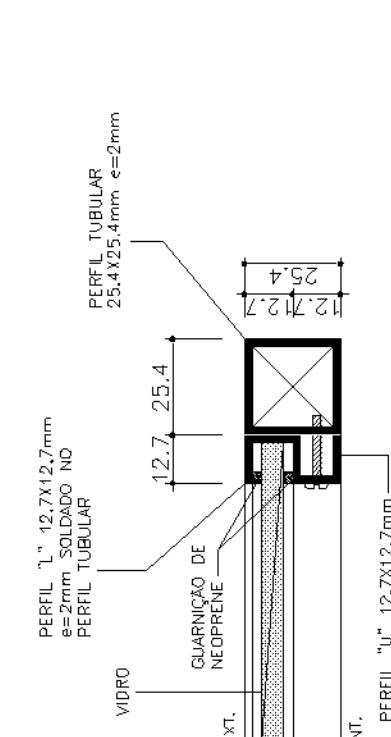

DETALHE TÍPICO
FIXAÇÃO DOS VIDROS FIXOS

NOTAS:
- MEDIDAS EM MILÍMETROS

NO	MODIFICAÇÕES	DATA	APROVADO	AUTOR DO PROJETO	FEEL
1					
2					
3					
4					
5					
6					
7					
8					
9					

NO	DESENHOS DE REFERÊNCIA	IL.	APROVADO	DATA
1				
2				
3				
4				
5				
6				
7				
8				
9				

NO	APROVADO	DATA	FEEL
1			
2			
3			
4			
5			
6			
7			
8			
9			

FDE
FUNDAÇÃO PARA O DESENVOLVIMENTO DA EDUCAÇÃO

RESPONSÁVEL PELA REALIZAÇÃO DO PROJETO:
apiacás arquitetos
RUA...
RESPONSÁVEL TÉCNICO RESPONSÁVEL PELA REALIZAÇÃO DE BARRIOS - ZONA INTERMEDIÁRIA

NO	FEEL	DATA	PROJETO EXECUTIVO DE ARQUITETURA	PROJETO EXECUTIVO DE BARRIOS - ZONA INTERMEDIÁRIA	FEEL
1					
2					
3					
4					
5					
6					
7					
8					
9					