

PLANTA - COTA SUPERIOR SEM ESCALA  
DETALHAMENTO DA BOCA DE LOBO

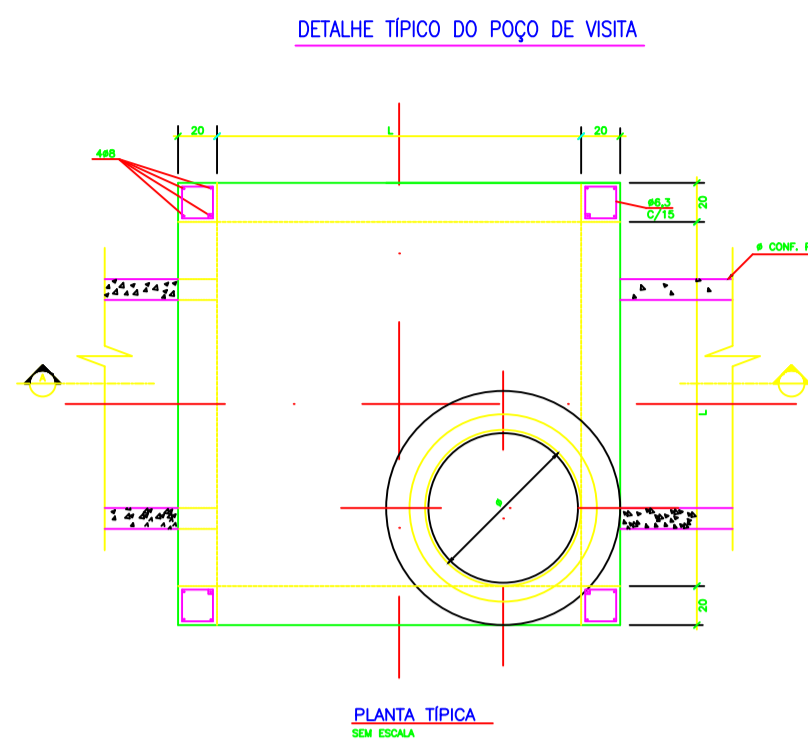

PLANTA TÍPICA SEM ESCALA

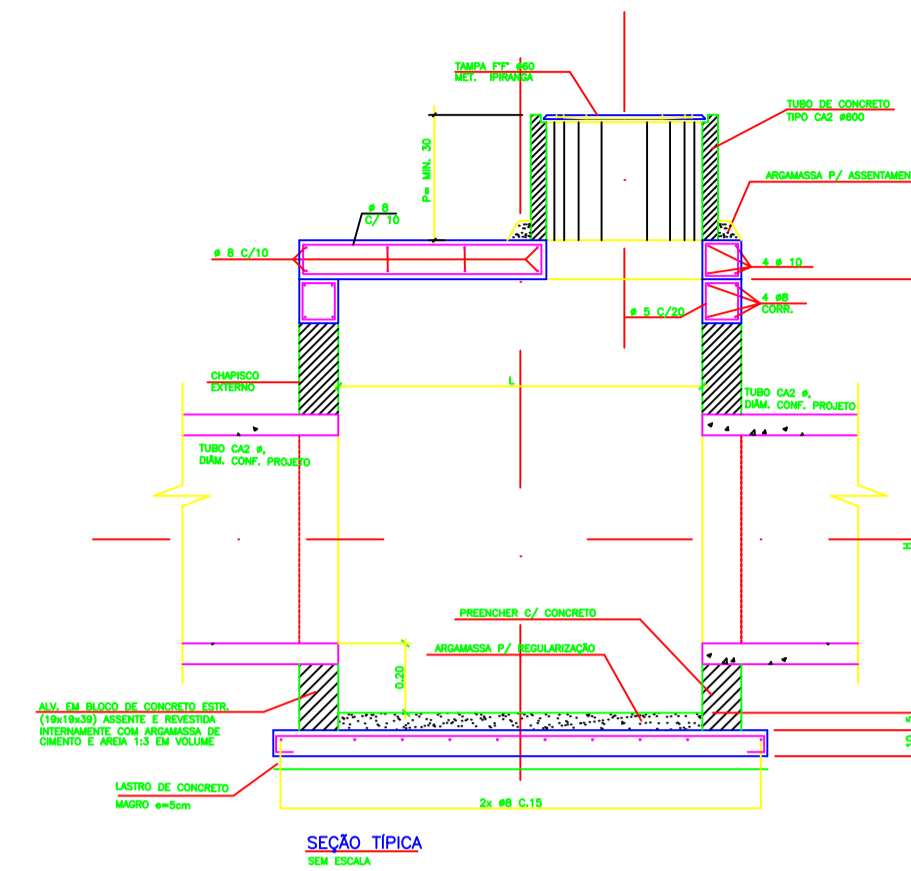

SEÇÃO TÍPICA SEM ESCALA

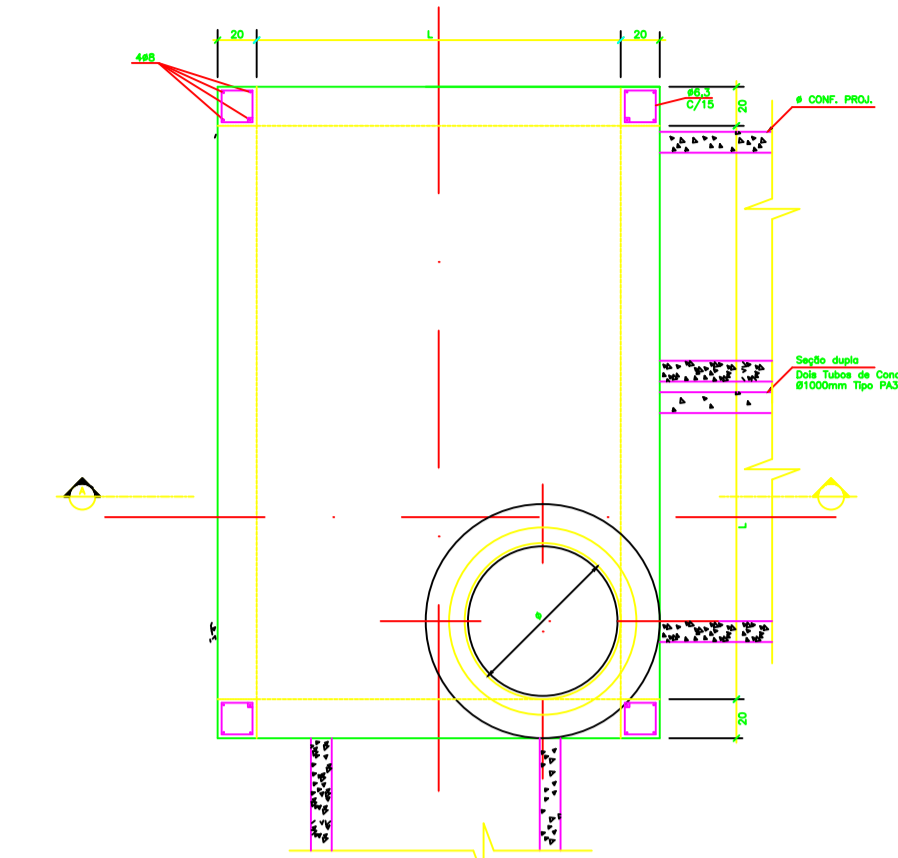

DETALHE 1 - POÇO DE VISITA 6 SEM ESCALA

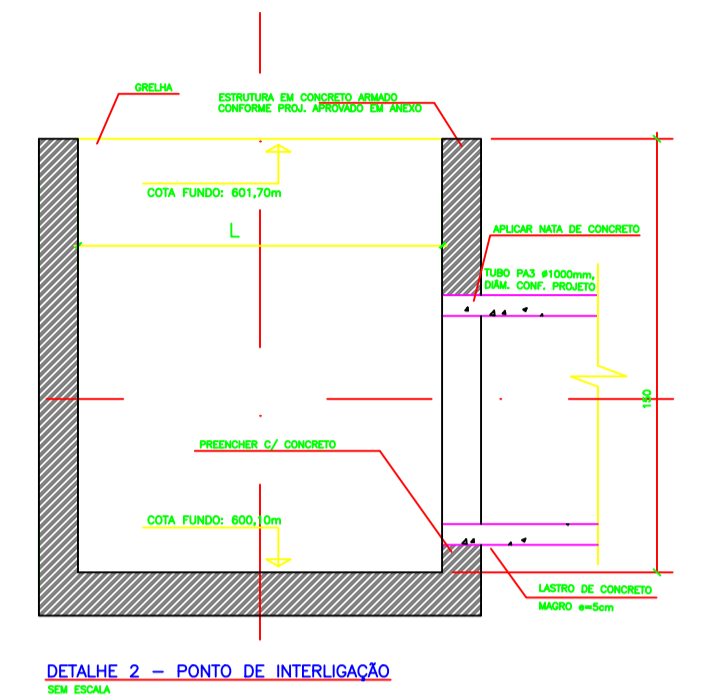

DETALHE 2 - PONTO DE INTERLIGAÇÃO SEM ESCALA

|                |                            |
|----------------|----------------------------|
| CA             | REDE DE DREN. REFORMADA    |
| CA             | REDE DE DRENAGEM E RAMAIS. |
|                | PA10600mm = 350,26m.       |
|                | PA101000mm = 146,32m.      |
|                | PA301000mm = 157,10m.      |
| BLD            | BOCA DE LOBO DUPLA = 3un.  |
| BL             | BOCA DE LOBO = 20un.       |
| POÇO DE VISITA | = 6un.                     |

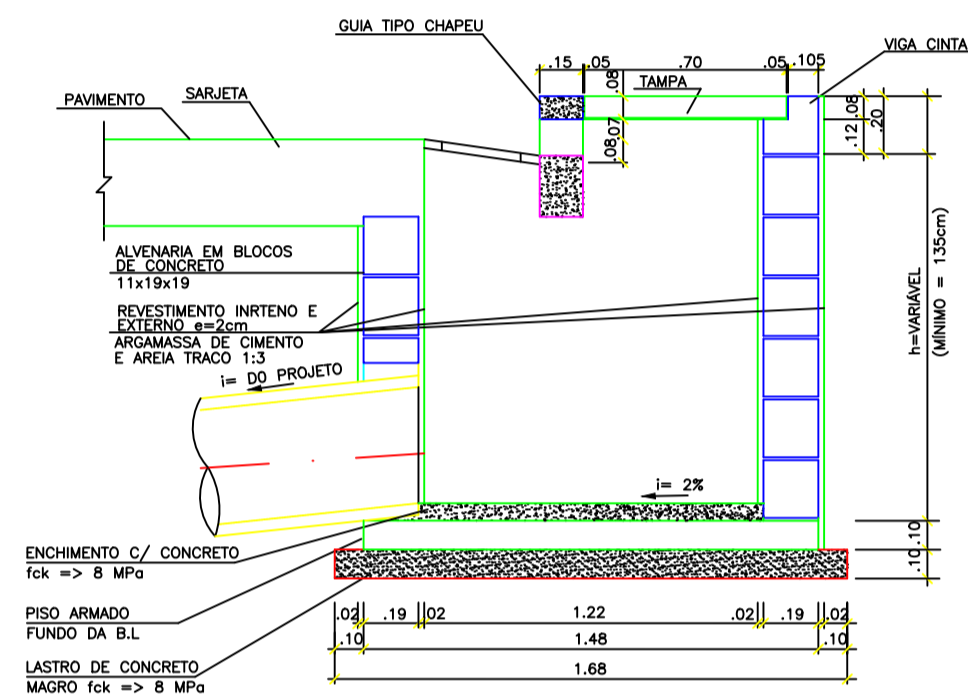

CORTE AA SEM ESCALA

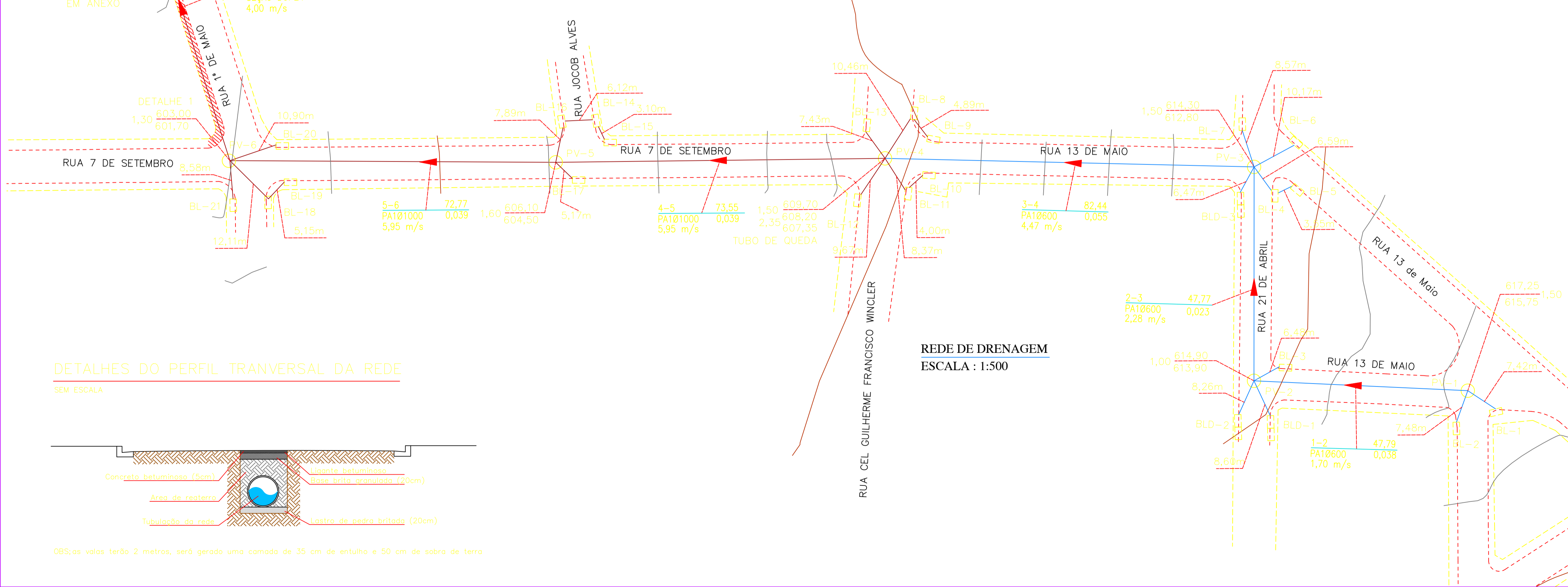
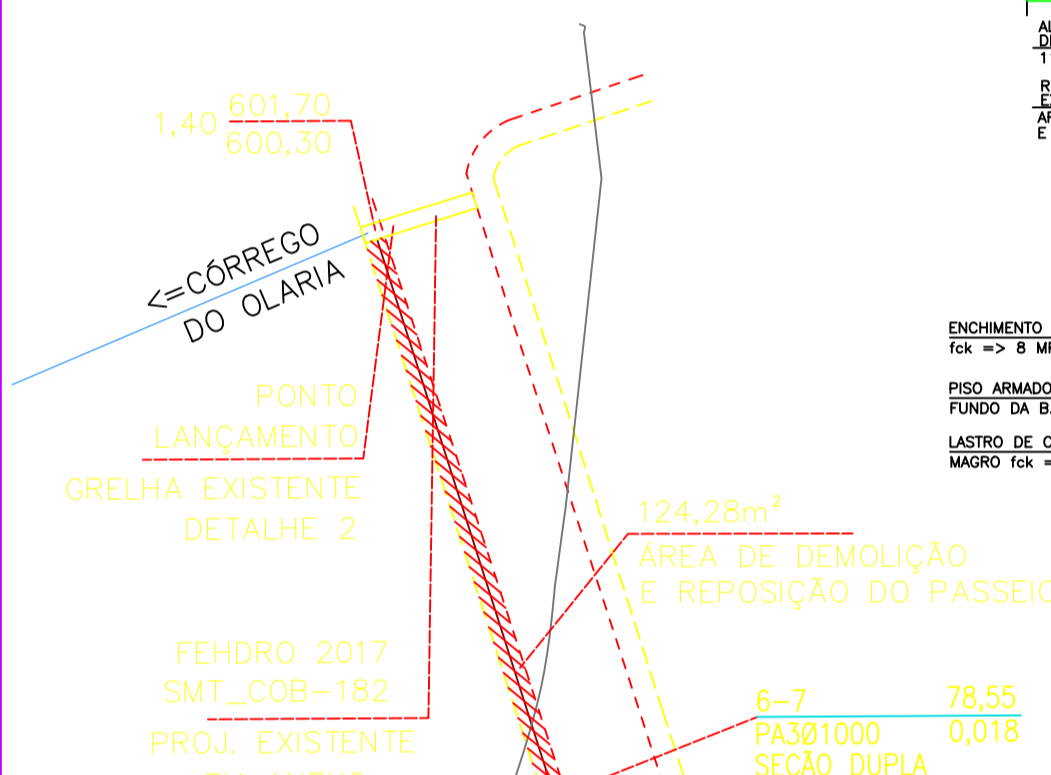

DETALHES DO PERFIL TRANSVERSAL DA REDE SEM ESCALA

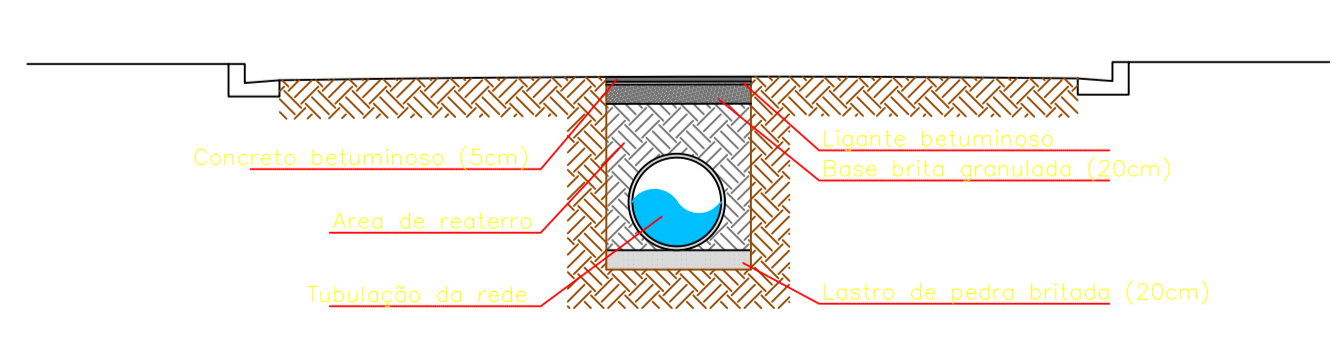

OBS: as valas terão 2 metros, será gerado uma camada de 35 cm de entulho e 50 cm de sobra de terra.

### PROJETO DE DRENAGEM

OBRA: PROJETO DRENAGEM  
 ENDEREÇO: Rua 21 de Abril  
 Bairro: Centro Município de Capela do Alto - SP  
 PROPRIETÁRIO: PREFEITURA MUNICIPAL DE CAPELA DO ALTO



Proprietário:  
 Prefeitura Municipal de Capela do Alto  
 CNPJ: 46.634.077.0001/14  
 Resp. Técnico e Autor do Projeto:  
 Luis Caetano da Silva Schincariol  
 Engº Civil - CREA: 5060 730906  
 DATA: 15/07/2021  
 A.R.T. nº: 28027230191465699

ESCALA: 1:1000  
 FOLHA: 1/6